

Транспортные контейнеры

Транспортные ящики • Ящики и корзины • Тележки



Контейнер из алюминия для транспортировки

Все кейсы, ящики, коробки и корзины GMOHLING изготовлены из высококачественного алюминиевого сплава, благодаря чему они легкие и стабильные. Малый вес тары облегчает транспортировку контейнеров и обеспечивает оптимальную обработку. Материал прочный, гарантирующий длительный срок службы.

Идеально: контейнеры GMOHLING можно сложить и разложить более легко и с меньшими усилиями, чем контейнеры со складывающимися углами, благодаря канавке для укладки вокруг обода, которая позволяет легко перемещать их друг на друга, как ящики. Контейнеры GMOHLING также легко разбираются: даже там, где штабелю находятся высоко и близко друг к другу, все, что требуется, это слегка приподнять переднюю часть и вытащить контейнер наружу.

Безопасность во всех аспектах:

- Содержимое хорошо защищено от пыли, брызг воды, ударов и падений
- Транспортные ящики могут надежно сложены и легко транспортироваться

Тесты на нагрузку

Ящики и корзины GMOHLING проверяются на несущую способность.

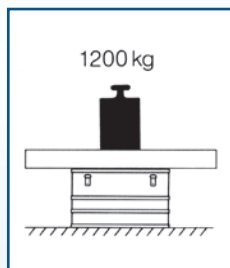

Тест на нагрузку

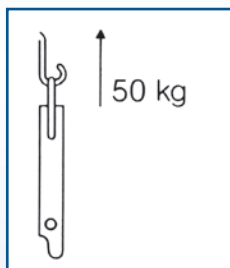

Нагрузочный тест

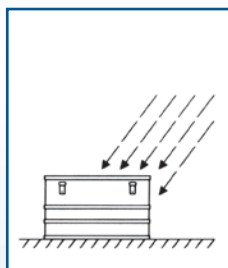

Тест на брызги

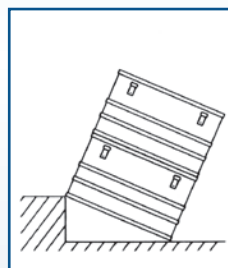

Тест на штабелируемость

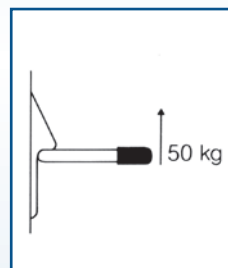

Тест на прочность

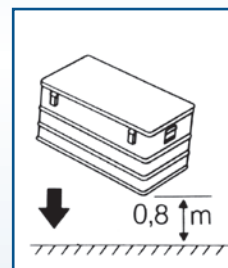

Тест на падение

Аксессуары для ящиков

Специальные замки для безопасности

Защелки контейнера можно заблокировать, установив цилиндрические замки, или с помощью навесных замков, поставляемых заказчиком (максимальная толщина дужки замка 6,5 мм.), или защитных уплотнений.

Индивидуальные системы делителей

Самоклеющиеся пластиковые направляющие могут быть установлены на боковых стенках ящиков. Они могут быть расположены по мере необходимости и предлагают 16 позиций перегородок в сетке 15 мм. Разделители из легкого сплава.

Ящики для инструментов

Следующие контейнеры могут быть преобразованы в ящики для инструментов с помощью ударопрочного пластикового (PP) поддона и 2 опор:

Модель А 1539

А 1539 / 60
А 1539 / 81

Модель А 1589

А 1589 / 42
А 1589 / 60
А 1589 / 73

Модель А 1599

А 1599 / 42
А 1599 / 60
А 1599 / 73
А 1599 / 81

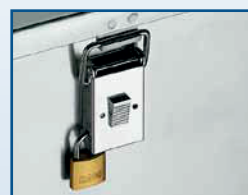

Навесной замок



Цилиндрический замок



Разделительная система



Вставной ящик

Номер модели	Размеры в мм. (Д x Ш x В) внутренний наружный	Объем (л.)	Вес (кг.)	Артикул №
Вставьте лоток А 9599 пластик	410 x 310 x 85 445 x 345 x 90	11	0.7	06 9599 01
1 пара опор длиной 485 мм.			0.4	0 45 9599 01

Ящики из алюминия для транспортировки

Описание:

- Обода крышки и контейнера со стабильными, закаленными экструдированными профилями
- Откидная крышка с резиновым уплотнением и 2 фиксирующими ремнями
- Радиус угла 30 мм.
- 2 пружинные ручки, модель A 1589/327 с 4 пружинными ручками
- Профилированные усиления на верхнем крае контейнера уменьшают глину и ширину ящика примерно на 10 мм. (примерно на 30 мм. в случае ящиков A 1589/156, 239 и 327)
- Все размеры модели A 1589 также доступны в качестве упаковки для опасных грузов. Если вам нужна дополнительная информация, пожалуйста, не стесняйтесь обращаться к нам.**

Опции:

- Цилиндрические замки или специальные замки
- Система перегородок
- Модели A 1589/42, A 1589/60 и A 1589/73 могут быть оснащены пластиковой вставкой

Соответствующие контейнерные тележки см. на стр. 7.



Номер модели	Инф. ниже	Размеры в мм. (Д x Ш x В) внутренний наружный	Объем (л.)	Вес (кг.)	Грузоподъемность (кг.)	Артикул №	Перегородки в мм. (Д x Ш x Г)	Артикул №
A 1569 / 50	--	422 x 335 x 368 457 x 370 x 398	50	4.0	50	0 10 1569 08		
A 1569 / FK 27	--	620 x 400 x 240 655 x 435 x 270	60	5.5	50	0 10 1569 03	385 x 240 x 1.5	0 45 1569 01
A 1569 / FK 35	2	620 x 400 x 320 655 x 435 x 350	80	6.0	50	0 10 1569 05	385 x 240 x 1.5	0 45 1569 01
A 1569 / FK 52	2	620 x 400 x 480 655 x 435 x 510	120	7.0	50	0 10 1569 07	385 x 240 x 1.5	0 45 1569 01
A 1569 / 70	2	708 x 498 x 400 743 x 533 x 430	137	8.0	50	0 10 1569 09		
A 1589 / 29	1, 3	553 x 353 x 150 588 x 388 x 180	29	4.2	40	0 10 1589 10		
A 1589 / 42	1, 3	553 x 353 x 220 588 x 388 x 250	42	4.7	50	0 10 1589 11		
A 1589 / 60	1, 3	553 x 353 x 310 588 x 388 x 340	60	5.1	50	0 10 1589 12	338 x 250 x 1.5	0 45 1589 01
A 1589 / 73	1, 2, 3	553 x 353 x 380 588 x 388 x 410	73	5.5	50	0 10 1589 13	338 x 250 x 1.5	0 45 1589 01
A 1589 / 115	2, 3	553 x 553 x 382 588 x 588 x 410	115	6.9	50	0 10 1589 14	538 x 250 x 1.5	0 45 1589 02
A 1589 / 156	1, 2, 3	753 x 553 x 380 788 x 588 x 410	156	9.1	75	0 10 1589 15	538 x 250 x 1.5	0 45 1589 02
A 1589 / 239	1, 2, 3	753 x 553 x 580 788 x 588 x 610	239	10.2	75	0 10 1589 17	538 x 250 x 1.5	0 45 1589 02
A 1589 / 327	1, 2, 3	1153 x 753 x 380 1188 x 788 x 410	327	15.0	150	0 10 1589 19		
1 пара направляющих для перегородок: размеры 300 x 150								0 45 1500 01
Цилиндрические замки на 1 пару защелок								0 45 0310 01

Информация: 1. Размеры, рассчитанные на европоддон 1200 x 800 мм., 2. стенки усилены ребрами жесткости., 3. Эти размеры также доступны в качестве упаковки для опасных грузов.

Усиленные ящики из легкого декоративного сплава

Для торговли, сервисных инженеров, промышленности и хобби

Описание:

- Текстурированная, устойчивая к царапинам поверхность
- Обода крышки и контейнера со стабильными, закаленными экструдированными профилями
- Откидная крышка с резиновым уплотнением
- 2 удерживающих ремня (система нажимных кнопок), А 1599/26 без удерживающих ремней
- Крышка снимается при необходимости
- Радиус угла 30 мм.
- 2 пружинные ручки, модель А 1589/26 с одной пружинной ручкой на крышке, модель А 1599/42 с дополнительной пружинной ручкой на передней части
- Профилированные усиления на верхнем крае контейнера уменьшают глину и ширину ящика примерно на 10 мм.



Набор А 1599

А 1599 / 60

Соответствующие контейнерные тележки см. на стр. 7.

А 1599 / 73

А 1599 / 42

А 1599 / 26

А 1599 / 156

А 1599 / 239

А 1599 / 85

А 1599 / 115

А 1599 / 81

Опции:

- Цилиндрические замки или специальные замки для безопасности
- Система перегородок
- Модели А 1599/42, 60, 73 и 81 могут быть оснащены пластиковой вставкой.

Номер модели	Инф. ниже	Размеры в мм. (Д x Ш x В) внутренний наружный	Объем (л.)	Вес (кг.)	Грузоподъемность (кг.)	Артикул №	Перегородки в мм. (Д x Ш x Г)	Артикул №
А 1599 / 26	1	353 x 253 x 310 388 x 288 x 340	26	2.7	30	0 10 1599 20		
А 1599 / 42	1	553 x 353 x 220 588 x 388 x 250	42	3.9	50	0 10 1599 21		
А 1599 / 60	1	553 x 353 x 300 588 x 388 x 328	60	4.3	50	0 10 1599 22	338 x 250 x 1.5	0 45 1589 01
А 1599 / 73	1, 2	553 x 353 x 380 588 x 388 x 410	73	4.6	50	0 10 1599 23	338 x 250 x 1.5	0 45 1589 01
А 1599 / 81	1	753 x 353 x 310 788 x 388 x 340	81	5.3	50	0 10 1599 41	338 x 250 x 1.5	0 45 1589 01
А 1599 / 85	2	620 x 420 x 328 655 x 455 x 358	85	5.0	50	0 10 1599 28		
А 1599 / 115	2	686 x 486 x 358 721 x 521 x 380	115	6.0	75	0 10 1599 29		
А 1599 / 156	1, 2	753 x 553 x 380 788 x 588 x 410	156	7.3	75	0 10 1599 24	538 x 250 x 1.5	0 45 1589 02
А 1599 / 239	1, 2	753 x 553 x 580 788 x 588 x 610	239	8.8	75	0 10 1599 25	538 x 250 x 1.5	0 45 1589 02
Набор А 1599, содержащий: А 1599/60, 85, 115 и 156				23		0 10 1599 00		
1 пара направляющих для перегородок: размеры 300 x 150								0 45 1500 01
Цилиндрические замки на 1 пару защелок								0 45 0310 01

Информация: 1. Размеры, рассчитанные на европоддон 1200 x 800 мм., 2. стенки усилены ребрами жесткости. Каждый из меньших ящиков помещается внутри больших ящиков (см. иллюстрацию сверху слева).

Многоцелевые ящики из легкого декоративного сплава

Для частного и делового использования

Многоцелевые ящики пяти различных размеров, идеально подходящие для защиты и хранения любого снаряжения, для путешествий, переездов и других транспортных нужд.

Описание:

- Текстурированная, устойчивая к царапинам поверхность
- Обода крышки и контейнера со стабильными, закаленными экструдированными профилями
- Откидная крышка с резиновым уплотнением
- Крышка снимается при необходимости
- Радиус угла 30 мм.
- 2 пружинные ручки, модель A 1539/42 с ручкой на передней части



Опции:

- Цилиндрические замки или специальные замки для безопасности
- Система перегородок
- Модели A 1539/60 и A 1539/81 могут быть оснащены пластиковой вставкой

Номер модели	Инф. ниже	Размеры в мм. (Д x Ш x В) внутренний наружный	Объем (л.)	Вес (кг.)	Грузо-подъемность (кг.)	Артикул №	Перегородки в мм. (Д x Ш x Г)	Артикул №
A 1539 / 42	--	550 x 350 x 220 585 x 385 x 243	42	3.9	30	0 10 1539 02	335 x 220 x 1.5	0 45 1539 02
A 1539 / 60	--	550 x 350 x 310 585 x 385 x 333	60	4.4	30	0 10 1539 04	335 x 310 x 1.5	0 45 1539 04
A 1539 / 81	2	750 x 350 x 310 785 x 385 x 333	81	5.5	50	0 10 1539 05	335 x 310 x 1.5	0 45 1539 05
A 1539 / 135	2	850 x 450 x 350 885 x 485 x 373	135	7.1	75	0 10 1539 06	435 x 350 x 1.5	0 45 1539 06
A 1539 / 150	2	950 x 450 x 350 985 x 485 x 373	150	7.6	75	0 10 1539 07	435 x 350 x 1.5	0 45 1539 07
1 пара направляющих для перегородок: размеры 300 x 150								0 45 1500 01
Цилиндрические замки на 1 пару защелок								0 45 0310 01

Информация: 1. Размеры, рассчитанные на европоддон 1200 x 800 мм., 2. стенки усилены ребрами жесткости.

Ящики из легкого сплава

Оптимизация материального потока

Идеальные ящики для транспортировки и хранения для широкого спектра услуг и отраслей, включая гигиенический сектор

Описание:

- Стабилизируемые
- Обод со стабильными, закаленными экструдированными профилями
- Стены усилены ребрами жесткости
- 2 встроенные ручки

Подходит для:

- Перерабатывающая промышленность
- Текстильная промышленность
- Фармацевтическая промышленность
- Пищевая промышленность
- Больницы
- Дистрибьюторские компании

Аксессуары:

- Крышка для транспортных ящиков из легкого сплава, ящики с крышкой так же можно штабелировать



Крышка



Свойства:

- Прочный
- Легкий
- Легко мыть
- Гигиенический, стерилизуемый
- Без запаха, безопасны для продуктов питания
- Подходит для роликовых конвейеров

Номер модели	Инф. ниже	Размеры в мм. (Д х Ш х В) внутренний наружный	Объем (л.)	Вес (кг.)	Грузоподъемность (кг.)	Стенки и пол	Артикул №
A 152 / 36	1, 2	548 x 348 x 205 578 x 378 x 230	36	2.8	50	неперфорированные	0 00 0152 21
A 152 / 55	1, 2	548 x 348 x 305 578 x 378 x 330	55	3.3	50	неперфорированные	0 00 0152 23
A 152 / 77	1, 2	728 x 548 x 205 758 x 578 x 230	77	4.3	50	неперфорированные	0 00 0152 25
A 152 / 116	1, 2	728 x 548 x 305 758 x 578 x 330	116	5.0	50	неперфорированные	0 00 0152 27
A 152 / 155	1, 2	728 x 548 x 405 758 x 578 x 430	155	5.6	50	неперфорированные	0 00 0152 29
A 152 / FK 27	2	620 x 400 x 235 650 x 430 x 260	60	3.8	50	неперфорированные	0 00 0152 03
A 152 / FK 35	2	620 x 400 x 315 650 x 430 x 340	80	4.0	50	неперфорированные	0 00 0152 05
A 152 / FK 35	2	620 x 400 x 315 650 x 430 x 340	80	3.8	50	перфорированные	0 00 0152 06
A 152 / FK 52	2	620 x 400 x 480 650 x 430 x 505	120	4.9	50	неперфорированные	0 00 0152 07
Крышка для A 152 / FK				1.0			0 45 0049 01

Информация: 1. Размеры, рассчитанные на европоддон 1200 x 800 мм., 2. стенки усилены ребрами жесткости.

Контейнерные тележки из алюминия

Для легкой транспортировки всех корзин и ящиков GMOHLING

Описание:

- Закаленная, рама из профиля
- 2 фиксированных и 2 поворотных колеса диам. 100 мм., резиновые шины без протектора, вилки из оцинкованной стали, роликовые подшипники и защитные кожухи

Аксессуары:

- Легкий сплав, анодированная ручка

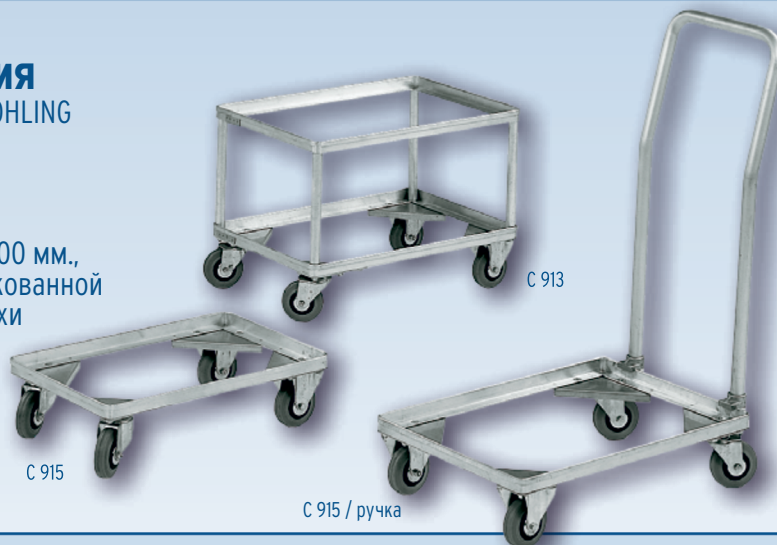

Контейнерная тележка высотой 150 мм.		Тележка с ручкой		Контейнерная тележка высотой 400 мм.		Тележка с ручкой		Внутренняя рама в мм.	Грузоподъемность (кг.)
Модель №	Артикул №	Артикул №	Модель №	Артикул №	Артикул №	Артикул №			
C 915 / 1	2 28 0915 51	2 28 0915 61	C 913 / 1	2 28 0913 51	2 28 0913 61	575 x 370	200		
C 915 / 1 D	2 28 0915 55	2 28 0915 65	C 913 / 1 D	2 28 0913 55	2 28 0913 65	575 x 370	200		
C 915 / FK	2 28 0915 54	2 28 0915 64	C 913 / FK	2 28 0913 54	2 28 0913 64	642 x 424	200		
C 915 / 2	2 28 0915 52	2 28 0915 62	C 913 / 2	2 28 0913 52	2 28 0913 62	724 x 459	200		
C 915 / 2 D	2 28 0915 56	2 28 0915 66	C 913 / 2 D	2 28 0913 56	2 28 0913 66	724 x 459	200		
C 915 / 4	2 28 0915 59	2 28 0915 69	C 913 / 4	2 28 0913 59	2 28 0913 69	772 x 572	200		

Модель №	для ящиков стр. 3 и 4	для ящиков стр. 6	для ящиков стр. 7
C 915 / 1	A 1589 / 29	A 152 / 36	A 113 / 1
C 915 / 1 D	A 1589 / 42 - A 1599 / 42	A 152 / 55	A 1130 / 1
C 913 / 1	A 1589 / 60 - A 1599 / 60		
C 913 / 1 D	A 1589 / 73 - A 1599 / 73		
C 915 / FK	A 1569 / FK 27	A 152 / FK 27
C 913 / FK	A 1569 / FK 35 A 1569 / FK 52	A 152 / FK 35 A 152 / FK 52
C 915 / 2	A 113 / 2
C 915 / 2 D	A 113 / 3
C 913 / 2	A 1130 / 2
C 913 / 2 D	
C 915 / 4	A 1589 / 156 - A 1599 / 156	A 152 / 77
C 913 / 4	A 1589 / 239 - A 1599 / 239 2 x A 1589 / 60 - A 1599 / 60 2 x A 1589 / 73 - A 1599 / 73	A 152 / 116 A 152 / 155 2 x A 152 / 36 2 x A 152 / 55



Штабелируемые ящики из легкого сплава

Стабильные контейнеры для транспортировки и хранения с очень малым весом тары для легковесных изделий

Подходит для:

- Прачечные
- Пекарни
- Розничная торговля
- Дистрибьюторские компании

Модель №	Размеры в мм. (Д x Ш x В) внутренний наружный	Объем (л.)	Вес (кг.)	Грузоподъемность (кг.)	Стенки и пол	Артикул №
A 113 / 1	544 x 340 x 270 564 x 360 x 288	50	2.5	40	перфорированные	0 00 0113 08
A 113 / 2	703 x 436 x 270 723 x 456 x 288	82	3.5	50	перфорированные	0 00 0113 10
A 113 / 3	703 x 436 x 400 723 x 456 x 418	122	4.5	50	перфорированные	0 00 0113 12
A 1130 / 1	544 x 340 x 270 564 x 360 x 288	50	2.6	40	неперфорированные	0 00 1130 07
A 1130 / 2	703 x 436 x 270 723 x 456 x 288	82	3.6	50	неперфорированные	0 00 1130 09



Описание:

- Штабелируемые
- Подходит для роликовых конвейеров
- Закаленный экструдированный профиль по всему верхнему краю
- Гладкие стены
- Сменные полипропиленовые (ПП) бегунки снизу
- 2 встроенные ручки

Индивидуальные конструкции и размеры

Используемый нами материал это - алюминий, наши гибкие производственные возможности и наш многолетний опыт в создании изделий с учетом требований клиентов означают, что наши цены конкурентоспособны даже для небольших партий.

Консалтинговая и сервисная команда GMOHLING будет рада помочь вам выбрать продукты, которые наилучшим образом соответствуют вашим потребностям, и ответить на любые ваши вопросы. Просто позвоните или напишите нам.

Несколько примеров индивидуальных решений:



Штабелированные транспортные ящики, формирующие стойку для грузов



Транспортные ящики, используемые в качестве корпуса для системы увлажнения воздуха



Транспортные ящики со смотровым окном



Штабелируемый контейнер глинномерных грузов с полностью съемной крышкой



We are certified!
Have confidence in our quality!

Certified for:
Design, development, manufacturing and distribution of aluminium systems